

WWW.FUHR.FR

ALUMINIUM | ACIER

Le concept FUHR

FUHR

ALUMINIUM | ACIER

Le concept FUHR



Développé pour des applications tournées vers l'avenir.

Deux matériaux. Un programme complet. De nombreux avantages.

Les matériaux ALUMINIUM et ACIER sont considérés comme des précurseurs dans la construction de portes à usage public et privé. C'est pourquoi les exigences en innovations pour les verrouillages multipoint sont particu-

lièrement élevées. En ce point, FUHR, en tant que spécialiste en systèmes de sécurité de grande qualité, porte son attention non seulement sur les besoins techniques en confort et sécurité, mais prend en compte au



même titre les techniques de mise en œuvre des fabricants. Le résultat est un programme modulaire complet, systématisé de manière optimale avec des détails techniques et des améliorations innovantes. Ce nouveau programme

permet une augmentation de l'efficacité dans la fabrication, une plus grande flexibilité dans le choix des composants ainsi qu'un temps de réaction plus court face aux exigences du marché.

Le concept FUHR. Une bonne idée tout simplement.

Peu importe le composant que vous choisissez : un fraisage et une fixation identique garantissent toujours une fabrication efficace.

(multisafe_{855GL} (multisafe₈₅₉ (autosafe_{833/833P}

Type 3/8/11

Type 3

Type 4



Fraisage et fixation identique pour tous les types de verrouillage



Fraisage identique pour l'utilisation avec une gâche électrique

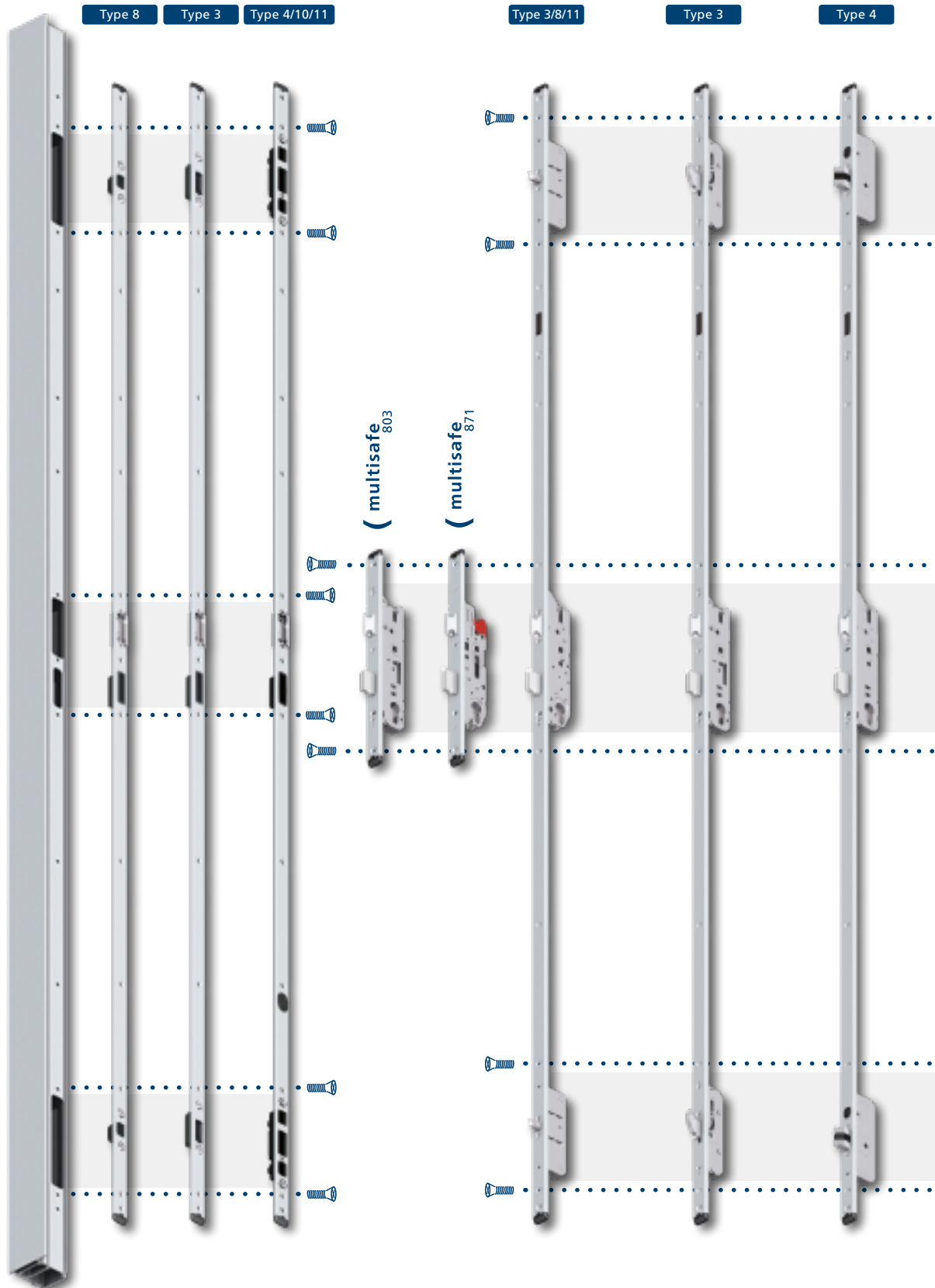

Vos avantages :

- ✓ Efficacité dans la production et le stockage
- ✓ Sécurité dans le montage par des composants identiques
- ✓ Réponse flexible face aux demandes clients
- ✓ Longue durée grâce à des matériaux de qualité
- ✓ Accès aux informations complètes du programme FUHR dans le logiciel actuel Orgadata LogiKal® pour la menuiserie métallique

(autotronic
834/834P

(autosafe
835/835P

(autotronic
836/836P

(multisafe
870GL

(multitronic
881GL

Type 4

Type 10

Type 10

Type 11

Type 11



Fraisage et fixation identique pour tous les types de verrouillage et de serrure



Profil de cylindre identique pour tous les types de serrure

Les défis rencontrés doivent être traités avec logique – adaptés aux différents besoins de sécurité.

Verrouillage	Type	Manœuvre à la clé	Manœuvre à la poignée	Automatique à pêne rectangulaire	Automatique DuoSecure	Déverrouillage motorisé	Verrouillage et déverrouillage motorisés	Anti-panique EN 179/1125	Déverrouillage de journée	Entrebâilleur	Contact de fond de pêne	En rénovation
multisafe 803	Serrure à larder	●										
multisafe 871	Serrure à larder	●						●				
multisafe 855GL	Type 3, 8, 11	●										
multisafe 855R	Type 3, 8, 11	●										●
multisafe 859	Type 3		●									
multisafe 870GL	Type 11	●						●				
autosafe 833	Type 4			●								
autosafe 833R	Type 4			●								●
autosafe 833SP	Type 4			●						●		
autosafe 833TF	Type 4			●					●			
autosafe 833P	Type 4			●				●				
autosafe 833PK	Type 4			●				●			●	
autosafe 833P – 2 vantaux	Type 4			●				●				
autosafe 833PK – 2 vantaux	Type 4			●				●			●	
autotronic 834	Type 4			●		●						
autotronic 834P	Type 4			●		●		●				
autotronic 834PK	Type 4			●		●		●			●	
autotronic 834P – 2 vantaux	Type 4			●		●		●				
autotronic 834PK – 2 vantaux	Type 4			●		●		●			●	
autosafe 835	Type 10				●							
autosafe 835SP	Type 10				●					●		
autosafe 835TF	Type 10				●				●			
autosafe 835P	Type 10				●			●				
autosafe 835PK	Type 10				●			●			●	
autosafe 835P – 2 vantaux	Type 10				●			●				
autosafe 835PK – 2 vantaux	Type 10				●			●			●	
autotronic 836	Type 10				●	●						
autotronic 836P	Type 10				●	●		●				
autotronic 836PK	Type 10				●	●		●			●	
autotronic 836P – 2 vantaux	Type 10				●	●		●				
autotronic 836PK – 2 vantaux	Type 10				●	●		●			●	
multitronic 881GL	Type 11						●	●				

Des verrouillages pour chaque type de porte.

En tant que spécialiste en systèmes de sécurité, nous proposons des solutions pour toutes les demandes. Dans ce but, nous mettons à votre disposition des composants efficaces et éprouvés. Vous avez le choix parmi une large gamme de variantes de serrures pour portes en aluminium et en acier. La sécurité fiable des verrouillages est documentée, entre autres, par la reconnaissance VdS. De plus, nos serrures anti-panique sont certifiées selon les normes EN 179 et EN 1125 et sont fabriquées de série en version coupe-feu. De cette manière, vous êtes aussi équipé pour les plus grandes exigences.

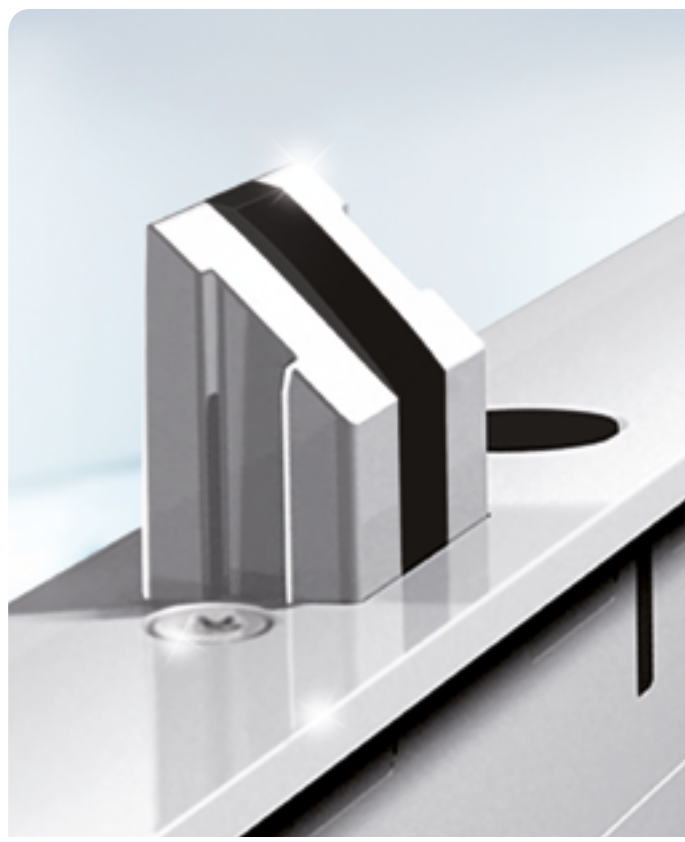

Type 8
Pêne rond

Type 3
Pêne crochet

Type 4
Pêne automatique

Type 10
Pêne-verrou et crochet,
automatique

Type 11
Pêne crochet avec
deux pênes ronds



VdS



VdS



VdS



VdS

La référence : FUHR multitronic 881. Le verrouillage multipoints entièrement motorisé établissant de nouveaux standards.



Confort

L'ouverture et la fermeture s'effectuent électroniquement – tout seul. Le déverrouillage est assuré par des systèmes de contrôle d'accès modernes.

Sécurité

Matériaux de grande qualité, essais et compatibilité des systèmes garantissent grâce à leur longévité et fiabilité une sécurité durable. Notre solution peut également être combinée aux systèmes d'alarme et de surveillance.

Energie

Le verrouillage multipoints permanent, assure compression et étanchéité continues de la porte. Pas de perte d'énergie, un climat doux dans l'habitation et la satisfaction de beaucoup d'économie.

Accessibilité selon DIN 18040

La solution motorisée **multitronic 881** permet un accès facile et confortable à un bâtiment ou à une pièce. Les nombreuses variantes favorisent des aménagements individualisés et adaptés, tels que, l'asservissement d'un ouvre-porte automatique à la serrure, par exemple.



Brochure FUHR multitronic 881

Vous trouverez, ici, des informations et descriptions détaillées. La brochure est téléchargeable sur www.fuhr.fr

WWW.FUHR.FR

La version standard inclue tous les composants pré-branchés dans un kit. La porte n'a plus qu'à être posée et branchée au secteur 230-V.

- ✓ Plug & Play
- ✓ Kit complet
- ✓ Tout est intégré dans la porte
- ✓ Test de fonctionnement effectué dès le montage

Contrôle d'accès radio en option. Grand choix pour un confort d'ouverture sans limite.

Le programme FUHR pour porte en aluminium et acier offre de nombreuses solutions de contrôle d'accès modernes. Celles-ci permettent un grand confort d'utilisation dans les plus hauts standards de fiabilité.



SmartConnect easy

Ouverture pratique et surveillance des portes par smartphone. Le contrôle d'accès intelligent par WIFI commande les serrures motorisées FUHR, les portes de garage, les gâches électriques, les volets roulants, l'éclairage et bien plus encore.



SmartTouch

Plus besoin de chercher ses clés – le SmartKey dans la poche suffit. La fonctionnalité KeylessGo permet une ouverture confortable et sans clé en touchant simplement la poignée de porte en inox. Une alternative est aussi disponible avec un bouton d'activation.



Lecteur d'empreinte digitale – radio

Système de contrôle d'accès sans clé, biométrique avec technique 2 canaux, pour l'ouverture par ex. d'une porte d'entrée ou d'un garage, adapté à vos besoins :

- **multiscan VdS** – pour systèmes de fermeture certifiés
- **multiscan go** – pour une programmation par télécommande



Transpondeur radio

Ouverture aisée d'une porte ou garage grâce à un transpondeur, qui devra simplement être placé devant le lecteur. Le kit comprend 2 transpondeurs maîtres et 3 transpondeurs d'ouvertures. Technique 2 canaux.



Clavier à code radio

Permet l'ouverture d'une porte et porte de garage par programmation personnalisée d'un code de 4 à 8 chiffres. Avec touche séparée pour une sonnette.



Radiocommande

Manœuvre à distance par télécommande 3 ou 4 canaux pour l'ouverture d'une porte d'entrée, mais aussi éventuellement, d'une porte secondaire, d'une porte de garage ou d'un portail.

Verrouillages multipoints FUHR

Notre gage de sécurité.

FUHR est, depuis plus de 160 ans, synonyme d'une orientation qualité affirmée. Il en découle des produits d'une maturité technique extrême qui répondent pleinement aux exigences les plus strictes ; les fondements de la solution FUHR pour portes en aluminium et acier – une offre innovatrice et tournée vers l'avenir caractérisée par la diversité technique, la grande souplesse et une finition optimale sur le plan de la rentabilité. Développée pour plus de sécurité et de confort – et pour votre productivité.

Têtières

- F 24 mm :
 - 2170 mm – courte
 - 2170 mm – standard
 - 2400 mm – haute
- U 24 x 6 / U 24 x 6,7 mm :
 - 1546 mm – courte
 - 1790 mm – standard
 - 1990 mm – haute
- Avec réservation pour entrebâilleur ou pêne dormant supplémentaire (833, 834, 835, 836, 855GL, 859 – standard et haute)

Entraxe/Carré

- 92/8 mm
- 92/9 mm – Anti-panique

Axe fouillot

- 35, 40, 45, 55 mm
- D'autres axes sur demande

Finition

- Inox brossé
- 855GL – Type 3 et 833 – Type 4 en longueur standard aussi FUHR-Silver

Fixation

Fraisage pour vis standard de 4,2 mm ou vis spéciales autoformeuses M5 à petite tête fraisée

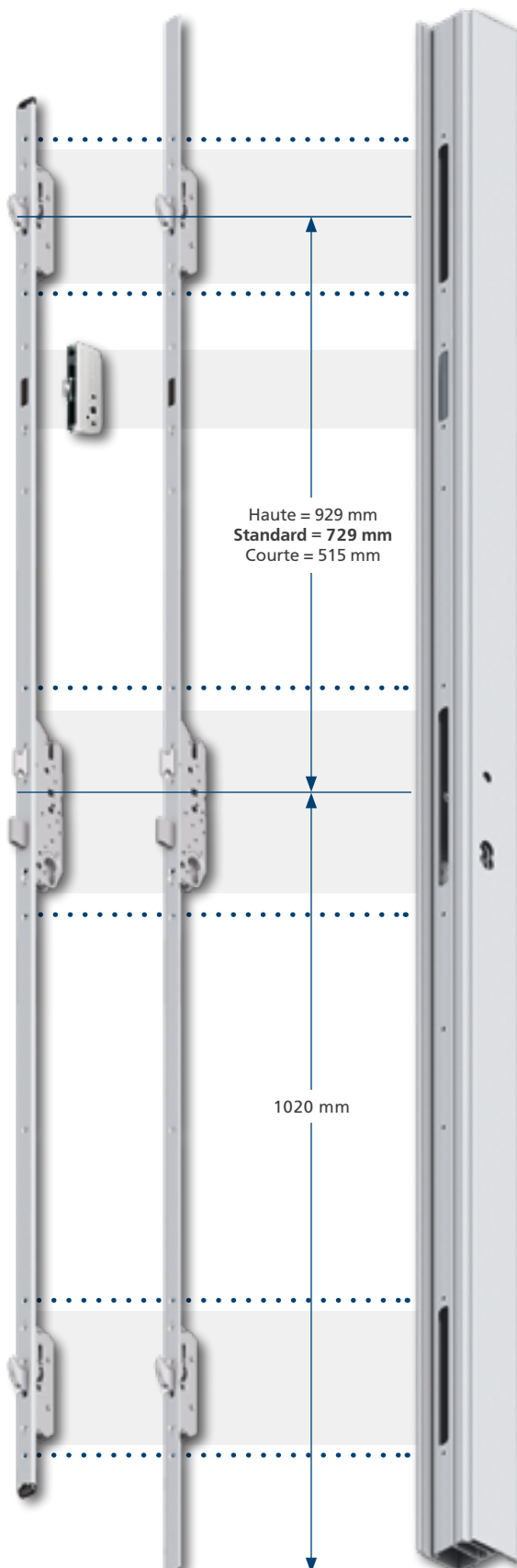

Un système rationnel et complet. Pour plus de sécurité et de confort.

Accessoires en option – Diversité de solutions sans effort supplémentaire.

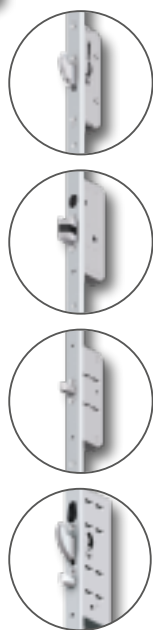

Rallonges

pour hauteurs de porte jusqu'à 4.000 mm, inox, Type 3 pour 855GL/859, Type 4 pour 833(P)/834(P), Type 8 pour 855GL, Type 10 pour 835/836, Type 11 pour 855GL



Entrebâilleur

pour 855GL, pour limiter le mouvement d'ouverture de la porte, désactivation de l'extérieur par le cylindre du coffre central



Entrebâilleur

pour 833, 834, 835, 836, 859, pour limiter le mouvement d'ouverture de la porte, manœuvre uniquement de l'intérieur



Pêne dormant supplémentaire

Pêne dormant indépendant du coffre principal



Pêne rouleau

pour 855GL, réglable jusqu'à 4,5 mm



Pêne 1/2 tour anti-claquement

pour un confort de fermeture accru, durable et silencieux



Déverrouillage de journée

en option sur les 833 et 835, permet la désactivation des pénes secondaires automatiques



Module de réception radio

pour 834/836/881GL, pour la réception du signal radio pour l'ouverture de la porte – sans récepteur déporté

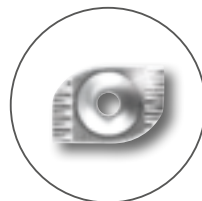

Clame

pour la fixation des serrures et des gâches/gâches filantes pour des systèmes profilés avec rainure correspondante



Vis spéciale

autoformeuse M5 x 12/15,4/25 mm, à petite tête fraisée, inox, pour la fixation des serrures et des gâches/gâches filantes

Type 3

Type 8

Type 4/10/11

avec entrebâilleur

Type 3

Type 8

Type 4/10/11

sans entrebâilleur



Aimants type 4
pour gâches filantes
type 4/10/11



Aimants type 10
pour gâches filantes
type 4/10/11

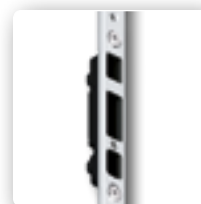

Boîtier de verrouillage
réglable +/- 2 mm
en métal revêtu

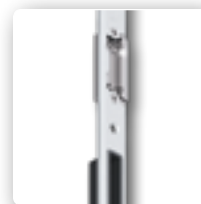

Pêne ½ tour
réglable +/- 2 mm



Contact magnétique
pour multitronic/
autotronic

Composants de qualité FUHR. Le meilleur pour votre profil.

La compétence en système dans le programme complet FUHR pour portes en aluminium et en acier se voit d'autant plus dans le détail. Avec seulement trois gâches filantes, tous les types de verrouillage sont couverts. Ceci vaut bien sûr aussi pour les solutions utilisant les serrures motorisées et automatiques haute performance **multitronic** et **autotronic**.

Gâches filantes

Largeurs

- F 24 mm
- U 24 x 5 mm

Longueurs

- F = 1526 / U = 1546 mm – courte
- F = 1770 / U = 1790 mm – standard
- F = 1970 / U = 1990 mm – haute

Finition

- Inox brossé

Variantes

- Type 3
- Type 8
- Type 4/1011 – pré-équipé pour les contacts magnétiques pour l'utilisation de serrures motorisées FUHR
- Avec entrebâilleur – standard et haute





Aimants type 4/10
pour gâches filantes
type 4/10/11



**Adaptateur pour en-
trebâilleur et pêne dor-
mant supplémentaire**

Modifiable en option

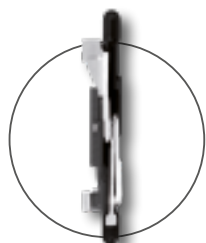

Adaptateur verrou

Modifiable en option



Contact magnétique

pour multitronic/
autotronic



Boîtier de verrouillage
réglable +/- 2 mm
en métal revêtu

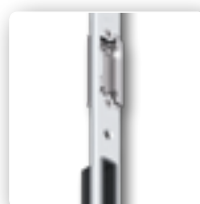

Pêne ½ tour
réglable +/- 2 mm

Gâches filantes modu- lables pour encore plus de flexibilité

Le montage modulaire des gâches filantes **multisafe 844** permet une plus grande flexibilité pour l'installation dans les portes en aluminium ou acier à un et deux vantaux. Pour ce faire, les entrebâilleurs par exemple permettent de répondre à des besoins en sécurité individuels. Une tête réglable, unique sous cette forme, augmente l'étanchéité et diminue les coûts de fabrication. Un fraisage du bord du profilé n'est plus nécessaire. Ces composants prouvent là encore, l'efficacité du nouveau programme complet aluminium.

Détails techniques

Modèles

- Avec mécanisme entrebâilleur / verrou supplémentaire – standard et haute
- Avec mécanisme verrou

Largeurs

- U 24 x 5 mm

Longueurs

- 1546 mm – courte
- 1790 mm – standard
- 1990 mm – haute

Finition

- Inox brossé

Variantes

- Type 3
- Type 8
- Type 4/10/11 – pré-équipé pour les contacts magnétiques pour l'utilisation de serrures motorisées FUHR

Verrouillage de semi-fixe FUHR. Sécurité sur toute la longueur.

Le programme complet FUHR pour portes en aluminium et acier se démarque, en plus de sa technologie fiable, par sa rentabilité. Grâce au système, il est possible de fabriquer des verrouillages de semi-fixe sans grand surcoût. Seules quelques pièces supplémentaires suffisent pour venir compléter les gâches filantes déjà présentes dans votre stock.

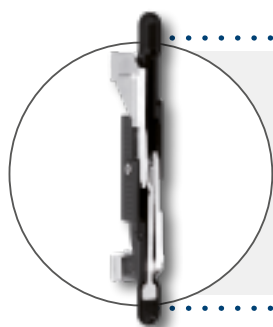

+

=

Solution intelligente :

Avec l'adaptateur verrou, une gâche filante peut être transformée en système de verrouillage de semi-fixe **multisafe 844**.

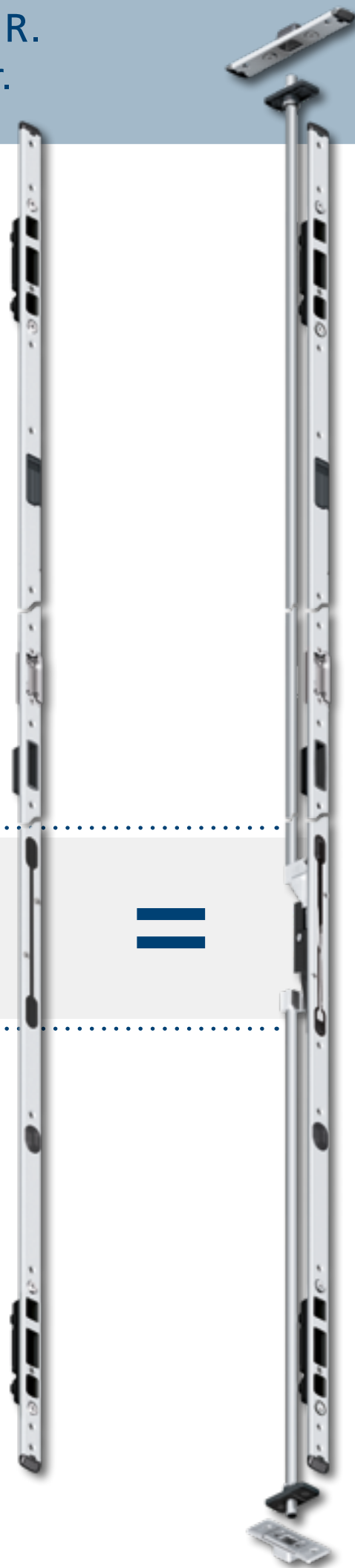

Composants de qualité FUHR

Le meilleur pour votre profil.

Le programme est complété par des gâches adaptées à l'installation pour certains types de serrures et des accessoires en option.

Gâches individuelles

Largeurs

- F 24 mm
- U 24 x 5 mm
- U 22 x 5 mm
- U 22 x 8,5 mm
- U 24 x 8,5 mm

Longueurs

- Gâche pêne dormant/1/2 tour : 212 mm
- Gâches type 3 et type 8 : 130 mm
- Gâches type 4/10/11 : 220 mm
- Gâches type 4 : 154 mm

Finitions

- Inox brossé
- Gâche pêne dormant/1/2 tour, gâches type 3 et 4 aussi en FUHR-Silver

Plus de détails

- Type 4/10/11 dans une gâche de base

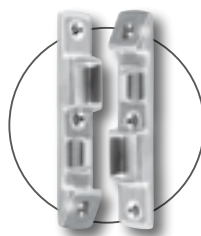

Sécurité au niveau de la charnière

Rend le levage de la porte difficile et procure une protection élevée contre les effractions, acier inox, avec 3 vis spéciales autoforeuses

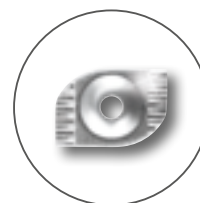

Clame

pour la fixation des serrures et des gâches/gâches filantes pour des systèmes profilés avec rainure correspondante



Vis spéciale

autoformeuse, M5 x 12/15,4/25 mm, à petite tête fraisée, inox, pour la fixation des serrures et des gâches/gâches filantes



Aimants type 4

pour les types 4/10/11



Aimants type 10

pour les types 4/10/11



Type 3

Type 8

Type 4/10/11

Cadre multifonction. Perfection technique pour une flexibilité maximale.



Glissière de pêne

pour l'utilisation avec les gâches électriques FUHR, modèle suivant le profilé



Gâche électrique

Symétrique, avec un déport d'ouverture réduit et une glissière à frottement réduit, utilisable à droite/gauche, large choix de modèles



Système d'ouverture de pêne 1/2 tour universel

pour les portes s'ouvrant vers l'extérieur, en plastique

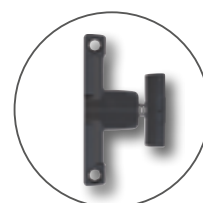

Contact de fond de pêne

Contact de gâche pour la surveillance de la serrure dans une installation de détection d'effraction ou un système de gestion de bâtiment, certifié VdS classe C, compatible avec toutes les gâches/gâches filantes FUHR



Récepteur radio pour gâche électrique

- Commande à distance de porte équipée de gâche électrique
- Compatible avec les systèmes de contrôle d'accès FUHR
- Compatible avec les gâches FUHR et toutes les gâches du marché
- Avec radiocommande maître et Rolling code sécurisé
- Compact avec un boîtier élégant et plat en inox
- Montage cachée ou visible sur le dormant de la porte
- Idéal pour le montage sur porte déjà posée



Verrouillages de semi-fixe FUHR. Verrous et crémones de porte.



Les verrous de porte 345K

peuvent être combinées avec les gâches ou être positionnées entre une gâche filante.

- F 24/U 24 x 5 mm
- Différents axes fouillot



Crémones de porte série 970-990

pour la fixation du vantail semi-fixe

- Divers modèles et designs

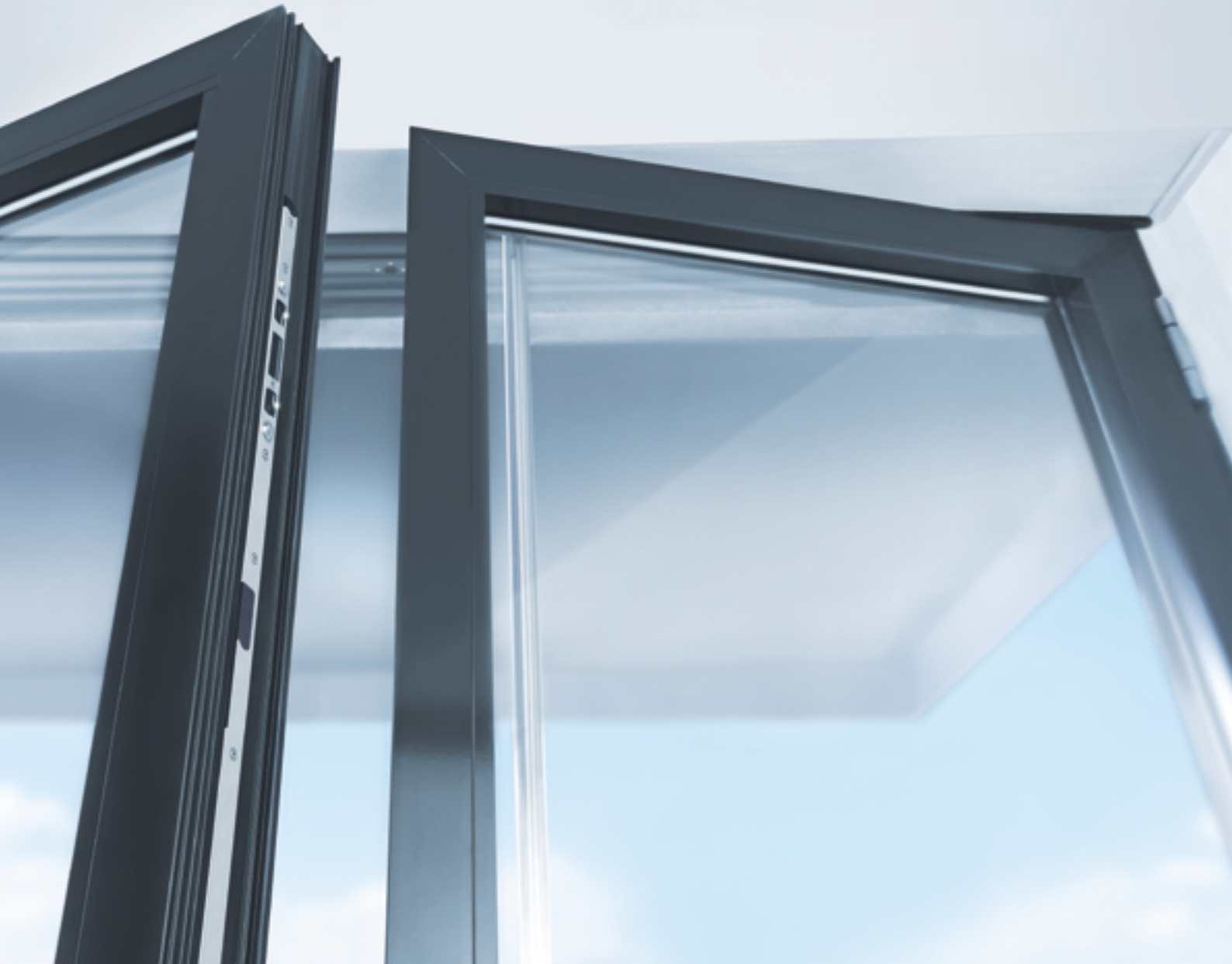

Accessoires en option



Gâches pour sortie de tringle

Réglables pour une étanchéité optimale

- Différents modèles suivants les profilés

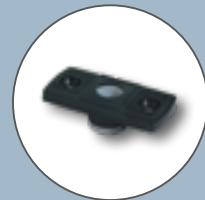

Gâche de sortie de tringle basse

Avec roulement coulissant souple pour un guidage de barre optimal

- Avec atténuation de bruit



Type 4

Type 10



Solutions d'issues de secours FUHR. Quand cela doit aller vite et en toute sécurité.

Pour des constructions de portes exigeantes en aluminium ou acier, des systèmes de serrure éprouvés et certifiés avec fonction anti-panique existent. Ils garantissent en cas d'urgence une possibilité de sortir grâce à un fonctionnement irréprochable et fiable.

Le conseil pour votre sécurité : Serrures de porte de secours FUHR avec verrouillage multipoint automatique pour les portes de secours ou des portes anti-panique à deux vantaux.

- **autosafe** 833P/835P en version automatique anti-panique
- **autotronic** 834P/836P avec en plus un déverrouillage motorisé

- ✓ Certifiées d'après EN 179 et EN 1125
- ✓ Avec contre-boîtier anti-panique, mécanisme de coupure et sortie de tringle auto-bloquant pour le vantail semi-fixe
- ✓ Version coupe-feu
- ✓ Fonction anti-panique B ou E
- ✓ Pas de cylindre débrayable nécessaire
- ✓ En option : verrouillage du pêne 1/2 tour, contrôlé (fonction E)
- ✓ En option : contact de commutation (833PK/834PK/835PK/836PK – fonction E)



Sélecteur de fermeture

- Réversible gauche/droite
- Pour montage sur le vantail fixe
- Finition inox brossé



Garniture anti-panique

Aluminium, béquille ou poignée fixe pour portes d'issues de secours suivant la norme EN179 ou garniture extérieur suivant la norme EN 1125

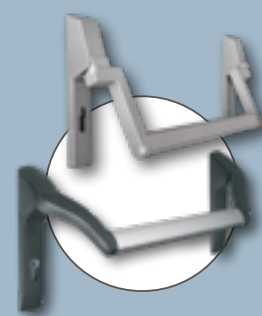

Barre anti-panique

Inox ou Aluminium, pour portes anti-panique conforme à la norme EN 1125

Pour plus de détails, consultez
www.fuhr.fr

Le programme FUHR de serrures de rénovation. Parfait pour le remplacement et le montage ultérieur.

Exécutions variables pour utilisation flexible.

La serrure de rénovation FUHR permet le remplacement d'une serrure multipoints pour porte d'entrée déjà existante, et de plus permet d'accroître la sécurité pour des portes pourvues d'une serrure avec 1 point de verrouillage. Indépendant du fabricant et grâce à une têtère en 3 parties avec crantage, ces serrures sont particulièrement adaptées pour le marché de la rénovation. Elles conviennent par les caractéristiques typiques FUHR : sécurité, fiabilité, longévité.

Vos avantages :

- ✓ Verrouillage multipoints avec têtère en 3 parties et crantage
- ✓ Coffre principal et têtère sont à commander séparément ou pré-assemblé – flexibilité maximale
- ✓ Adapté en remplacement de pratiquement chaque serrure multipoints, indépendant du fabricant
- ✓ Idéal pour une sécurité accrue au niveau des portes pourvues d'une serrure avec 1 point de verrouillage
- ✓ Flexibilité au niveau de l'assemblage
- ✓ Recoupable sur mesure
- ✓ Distance variable entre le coffre principal et les pènes de verrouillage haut & bas
- ✓ Libre choix de la hauteur de poignée
- ✓ Réversible droite et gauche
- ✓ Finition de la têtère FUHR-Silver ou Inox
- ✓ Grand choix de version

autosafe 833R

multisafe 855R

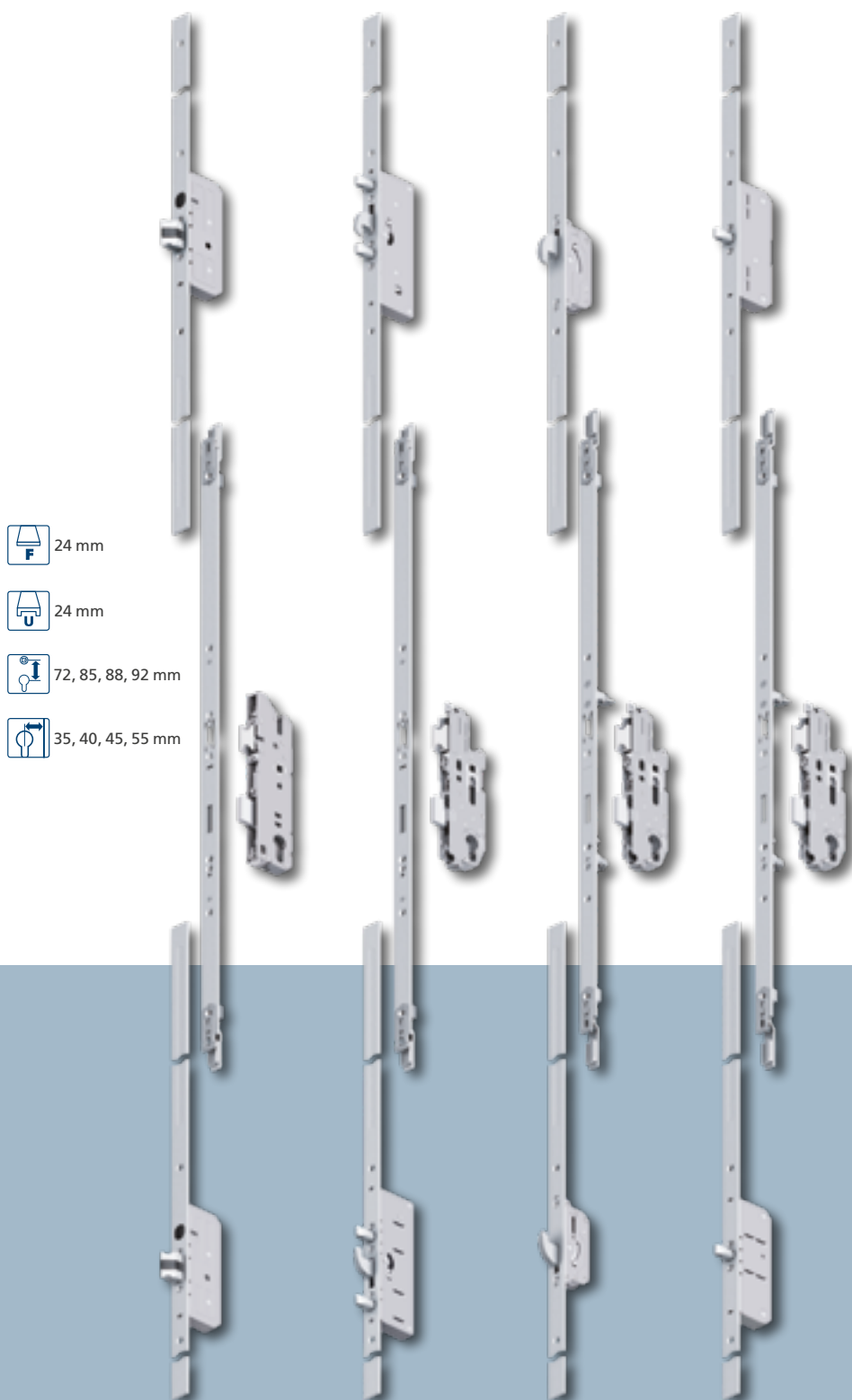

FUHR – Compétence de fermeture pour portes en aluminium et en acier.

Des informations détaillées, des solutions convaincantes.

Dans notre vaste catalogue, vous trouverez des informations détaillées et des solutions convaincantes pour notre gamme de portes en aluminium et en acier. Pratiquement préparé et clairement disposé en tant qu'aide au travail. Avec descriptions détaillées des produits, illustrations, dessins et informations de commande. Le catalogue est à votre disposition pour téléchargement :
www.fuhr.fr



L'ensemble des informations concernant les images, les produits, les dimensions et les modèles sont actuels au moment de l'impression. Nous nous réservons le droit d'effectuer des modifications selon les progrès et les évolutions techniques. Aucun droit sur des modèles et produits ne peut être revendiqué. Aucune responsabilité ne peut être assumée pour des erreurs d'impression.

Source d'image page 13 :
© Thomas Drexel/thomas-drexel@gmx.de
Architektur: Obel und Partner GbR, Freie Architekten BDA/www.obel-architekten.de

CARL FUHR GmbH & Co. KG
Schlösser und Beschläge

Carl-Fuhr-Straße 12
D-42579 Heiligenhaus
Tel.: +49 2056 592-0
Fax: +49 2056 592-384
www.fuhr.de · info@fuhr.de

